

箱體  
面板

550\*365 m/m

580\*395 m/m

案名

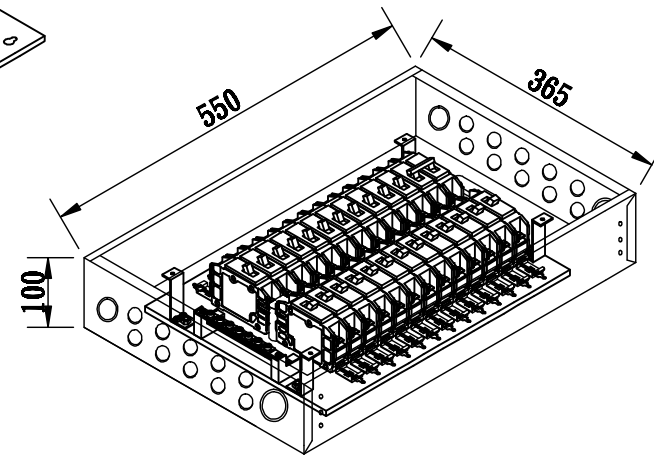
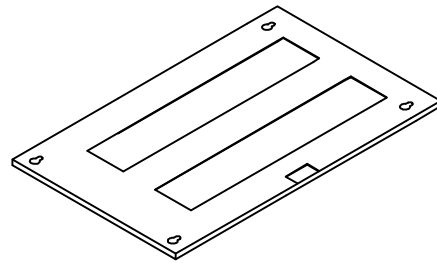
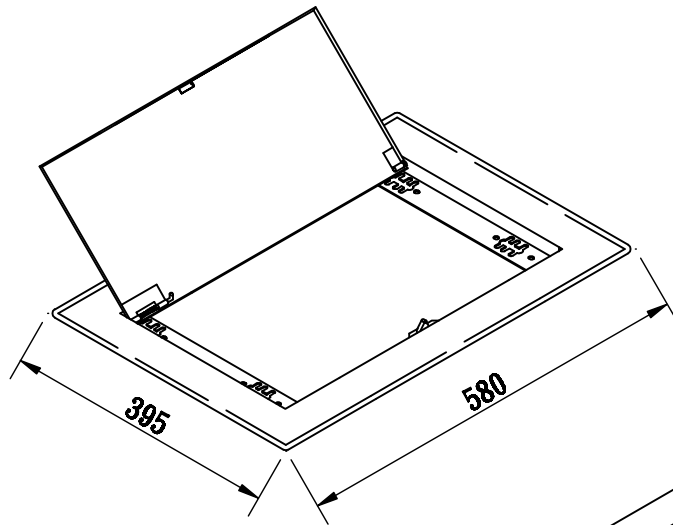

更版  
說明



版處

理

由



緯承興業股份有限公司  
台灣電箱股份有限公司

核定

Jf

製圖

Teddy

單位

m/m

比例

1:10

規格型號

HW26P

圖號